

Especificação do produto

Marca	SFENG
Número de item	SF-PH-15
Desentupidor	Becu
Barril	POM
Primavera	SUS304
Força da primavera	320g
Viagem completa	15,0
Quantidade mínima	100

Imagem do produto

SF-PH15-B3

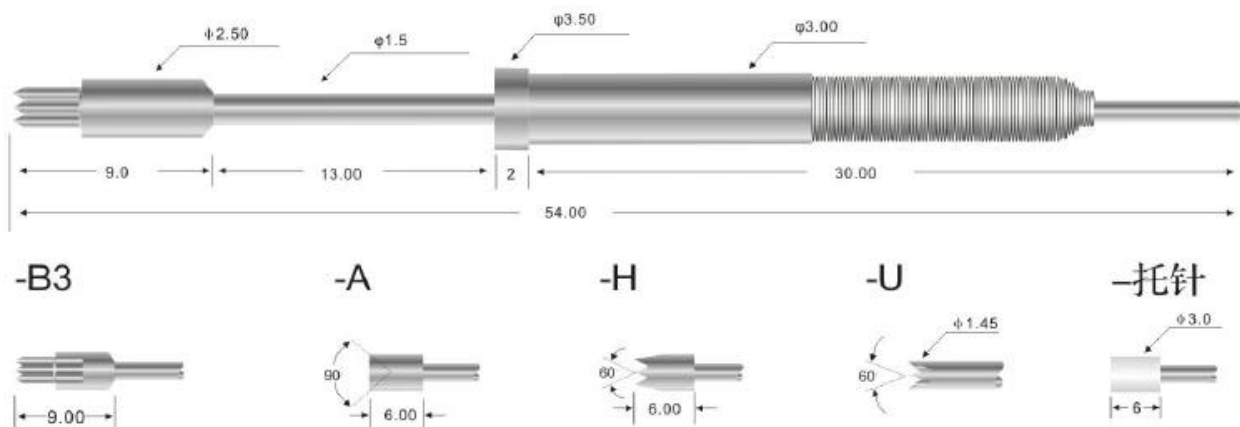

Nosso serviço

1. Podemos responder sua pergunta dentro de 24 horas úteis.
2. O design personalizado está disponível e o OEM é bem-vindo.
3. Podemos entregar os pinos da sonda para nossos clientes em todo o mundo com velocidade e precisão.
4. Podemos fornecer o menor preço com produtos de alta qualidade ao nosso cliente.

Produtos Principais

Pino com mola (único) para testes de PCB, ICT, FCT, etc;

Pino Pogo (conector) para estabelecer conexão entre duas placas de circuito impresso para aplicações de carregamento, localização, bateria, semicondutores e interconexão;

Sonda dupla para testes de BGA e semicondutores;

Pino universal sem mola, pino de revestimento, pino LM com séries QZ e VZ;

Sonda de alta corrente, sonda de comutação, agulha de capacitância;

Terminal e receptáculo/soquete;

Outros componentes eletrônicos relacionados, fio 30# OK, travas jig, POM, dobradiça de ferro etc.

Controle de qualidade







Spring exhausted tester	DC power supply	Current resistance tester
		
Microscope	Tensile strength tester	Spring tester
		

Imagem da embalagem

