

Especificação do produto

Marca	SFENG
Número de item	SF-PH15-H4.0
Desentupidor	SK4
Barril	Becu
Primavera	SUS
Força da primavera	150g
Viagem completa	5,0
Quantidade mínima	100

Imagem do produto

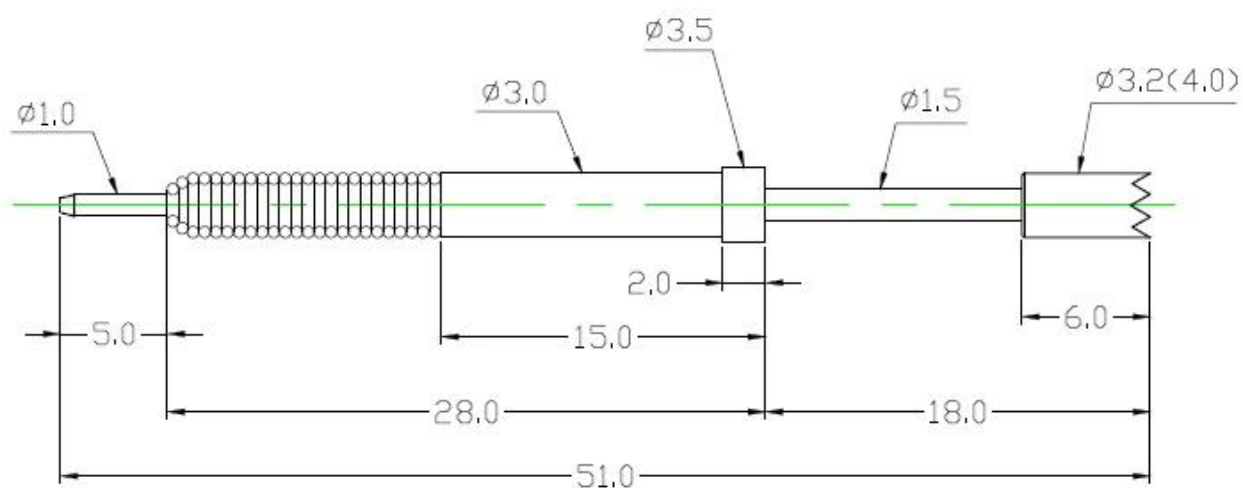



Nosso serviço

1. Podemos responder sua pergunta dentro de 24 horas úteis.
2. O design personalizado está disponível e o OEM é bem-vindo.
3. Podemos entregar os pinos da sonda para nossos clientes em todo o mundo com velocidade e precisão.
4. Podemos fornecer o menor preço com produtos de alta qualidade ao nosso cliente.

Produtos Principais

Pino com mola (único) para testes de PCB, ICT, FCT, etc;

Pino Pogo (conector) para estabelecer conexão entre duas placas de circuito impresso para aplicações de carregamento, localização, bateria, semicondutores e interconexão;

Sonda dupla para testes de BGA e semicondutores;

Pino universal sem mola, pino de revestimento, pino LM com séries QZ e VZ;

Sonda de alta corrente, sonda de comutação, agulha de capacitância;

Terminal e receptáculo/soquete;

Outros componentes eletrônicos relacionados, fio 30# OK, travas jig, POM, dobradiça de ferro etc.

Controle de qualidade







Spring exhausted tester	DC power supply	Current resistance tester
		
Microscope	Tensile strength tester	Spring tester
		

Imagem da embalagem

