

Especificação do produto

| | |
|-----------------------------|---------------------------------------|
| Fogo | SFENG |
| Item número | SF-PV1-H-H M11*26,5 |
| desentupidou | iNão oxidável tronco |
| barril | Latão |
| pular | aço inoxidável |
| pular força | 280g±20% @3,0 mm or personalizado |
| Atual razão | 50A |
| Resistência atual | personalizado |
| Tom | no |
| tamanho do furo de montagem | No |
| MOQ | 100 unidades |
| tempo de espera | 7 dias úteis após receber o pagamento |

produtos fotos





SFENG
The China's The World's



produtos desenho

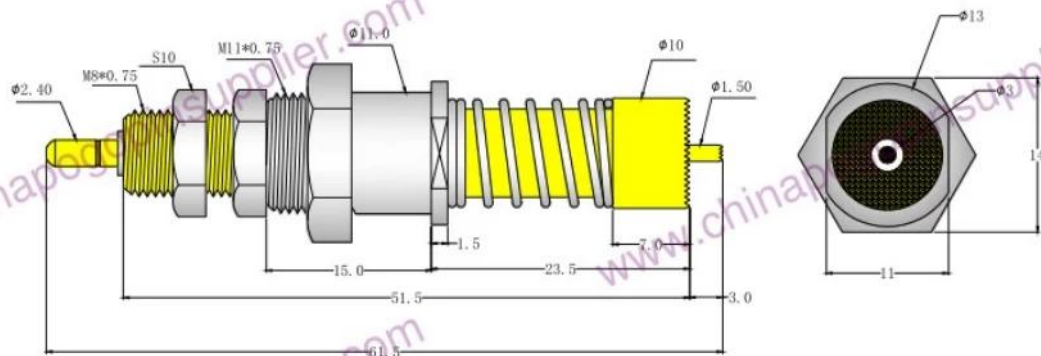

技术参数

- | | |
|-------|------------------------------------|
| 1、中心针 | 镀铜/镀金 |
| 2、大针杆 | 黄铜/镀金 |
| 3、针套 | 黄铜/镀镍 |
| 4、螺帽 | 黄铜/镀镍 |
| 5、弹簧 | SUS304 |
| 6、弹力 | 中心针 下压3.0 280-300g 大针杆 压平 2000g |

- | | |
|------------------|------------|
| 说明: 1、所有尺寸的单位为mm | |
| 2、未注图示尺寸公差: | |
| X. | ± 0.1 |
| X.X | ± 0.05 |
| X.XX | ± 0.02 |

nosso serviço

1. Podemos responder sua pergunta dentro de 24 horas úteis.
2. O projeto personalizado está disponível e OEM são bem-vindos.
3. Podemos entregar os pinos de sonda para nossos clientes em todo o mundo com velocidade e precisão.
4. Podemos fornecer o menor preço com produtos de alta qualidade para nossos clientes .

Produtos Principais

pino carregado por salto (único) para teste de PCB, ICT, FCT, etc;

Pino Pogo (conector) para estabelecer conexão entre duas placas de circuito impresso para aplicações de carregamento, localização, bateria, semicondutor e interconexão;

Sonda dupla para testes de BGA e semicondutores;







Pino universal sem salto, pino de revestimento, pino LM com séries QZ e VZ;

Sonda de alta corrente, sonda de comutação, agulha de capacitância;

Terminal e receptáculo / soquete;

Outros componentes eletrônicos relacionados, fio 30 # OK, travas de gabarito, POM, dobradiça de ferro etc

Controle de qualidade

| | | |
|--|--|---|
| Spring exhausted tester | DC power supply | Current resistance tester |
|  |  |  |
| Microscope | Tensile strength tester | Spring tester |
|  |  |  |

pacote

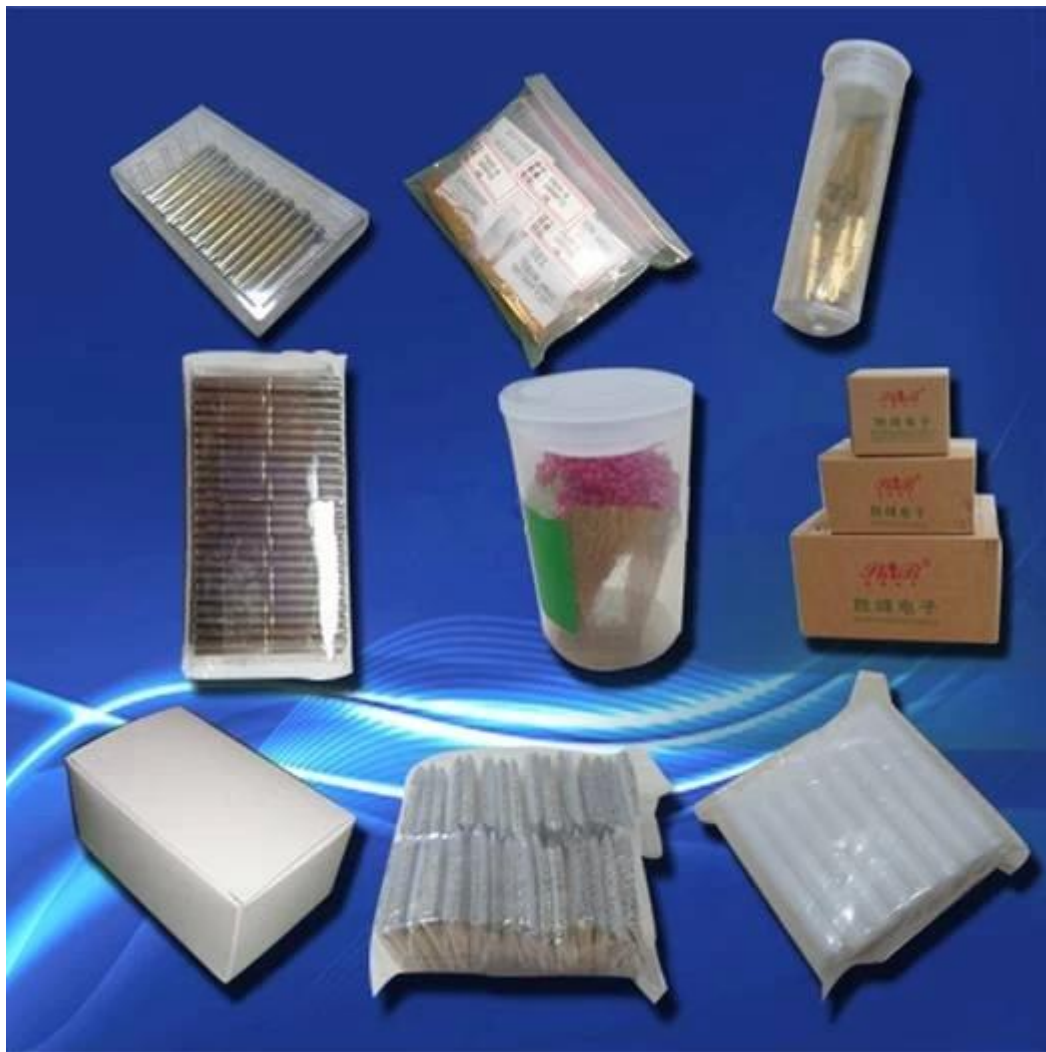

Envio:

