

## Спецификации продукта

Бренд	SFENG
Номер предмета	СФ-ПА3.0*43-Г
Поршень	Pt, Au на Ni с покрытием
Бочка	Латунь, никелированное покрытие
Весна	СУС304
Пружинная сила	1500г
Текущий рацион	6А
Текущее сопротивление	50мОм
минимальный заказ	100 шт
Время выполнения	7 рабочих дней после получения оплаты

## Чертеж продукта

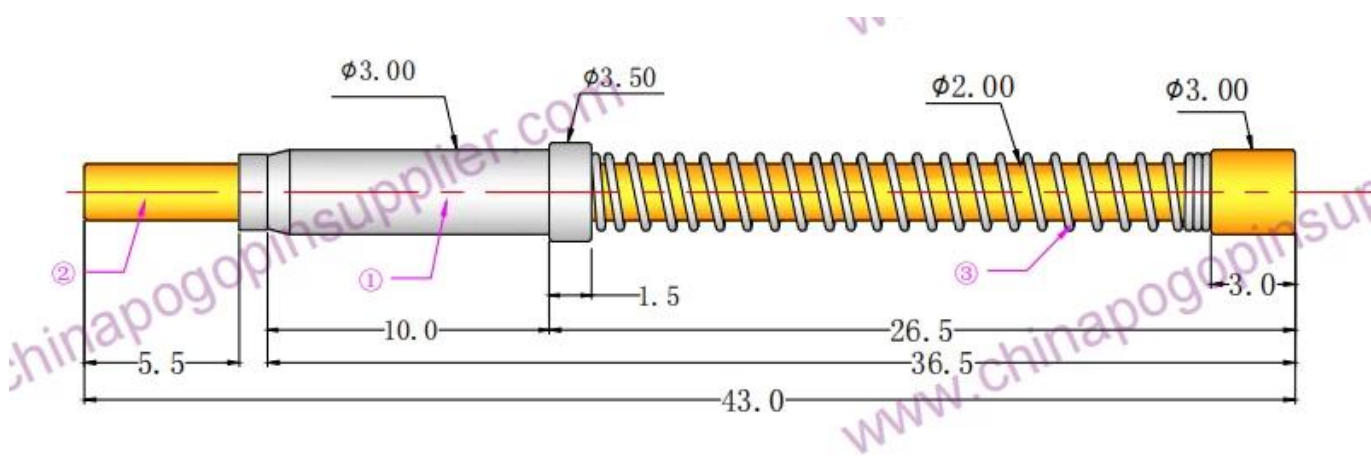

## Изображение продукта

**SFENG**  
The China's The World's



[chinapogopinsupplier.com](http://chinapogopinsupplier.com)

### ***Наш сервис***

1. Мы можем ответить на ваш запрос в течение 24 рабочих часов.
2. Доступен индивидуальный дизайн, и OEM приветствуется.
3. Мы можем быстро и точно доставлять щупы нашим клиентам по всему миру.
4. Мы можем предоставить нашим клиентам самую низкую цену и высокое качество продукции. .

### ***Основные продукты***

Подпружиненный контакт (одиночный) для тестирования печатных плат, ICT, FCT и т. д.;

Штырь Рого (разъем) для установления соединения между двумя печатными платами для зарядки, определения местоположения, аккумуляторов, полупроводников и межсетевых соединений;

Двусторонний зонд для тестирования BGA и полупроводников;







Универсальный штифт без пружины, штифт с покрытием, штифт LM серий QZ и VZ;

Сильноточный зонд, переключающий зонд, емкостная игла;

Терминал и розетка/розетка;

Другие сопутствующие электронные компоненты, провод 30 # ОК, фиксаторы, ПОМ, железный шарнир и т. д.

### **Контроль качества**

Spring exhausted tester	DC power supply	Current resistance tester
		
Microscope	Tensile strength tester	Spring tester
		

### **Изображение упаковки**

