

Спецификации продукта

Бренд	SFENG
Номер предмета	СФ-ПА5.8*36-Дж/мЗ
Материал	Ствол: латунь, покрытие Au на Ni. Плунжер: латунь, покрытие Au на Ni Пружина: SUS304
Пружинная сила	400±10%
Время выполнения	7 рабочих дней после получения оплаты

Изображение продукта

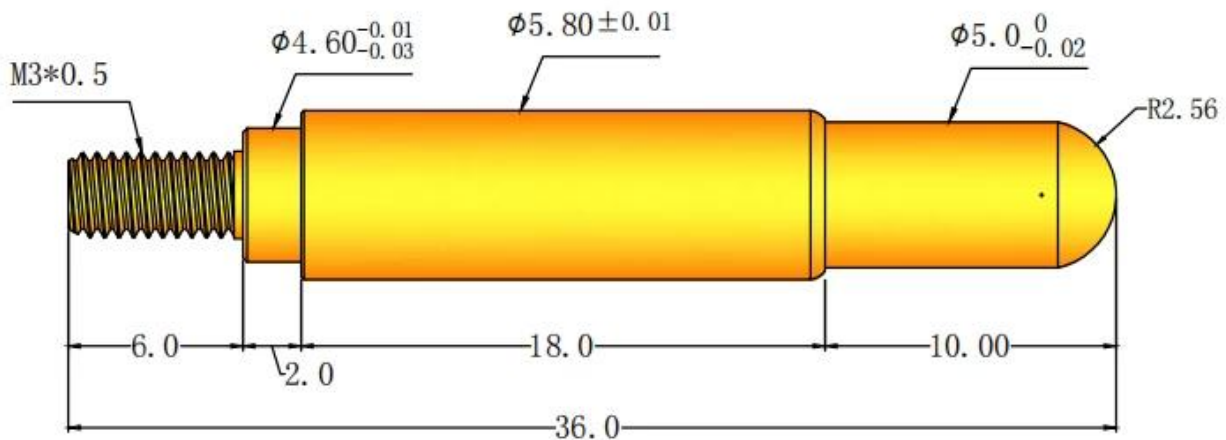

Наш сервис

1. Мы можем ответить на ваш запрос в течение 24 рабочих часов.
2. Доступен индивидуальный дизайн, и OEM приветствуется.
3. Мы можем быстро и точно доставлять щупы нашим клиентам по всему миру.
4. Мы можем предоставить нашим клиентам самую низкую цену и высокое качество продукции. .

Основные продукты

Подпружиненный контакт (одиночный) для тестирования печатных плат, ICT, FCT и т. д.;

Штырь Рого (разъем) для установления соединения между двумя печатными платами для зарядки, определения местоположения, аккумуляторов, полупроводников и межсетевых соединений;

Двусторонний зонд для тестирования BGA и полупроводников;







Универсальный штифт без пружины, штифт с покрытием, штифт LM серий QZ и VZ;

Сильноточный зонд, переключающий зонд, емкостная игла;

Терминал и розетка/розетка;

Другие сопутствующие электронные компоненты, провод 30 # ОК, фиксаторы, РОМ, железный шарнир и т. д.

Контроль качества

Spring exhausted tester	DC power supply	Current resistance tester
 A tall, white, industrial-grade cabinet with a glass door and a control panel on the right side.	 A white, rectangular device with a black front panel. It features a red power switch, several knobs, and output terminals. The text 'YoRI ADJUSTABLE DC POWER SUPPLY MODEL: 40V 2.0A 50W' is visible on the panel.	 A white, rectangular device with a large green digital display showing '8.88.8'. It has a control knob and a warning symbol on the right side.
Microscope	Tensile strength tester	Spring tester
 A white and black compound microscope with a camera attachment on top, sitting on a wooden desk.	 A blue and white mechanical testing machine with a vertical column and a sample being tested.	 A white mechanical testing machine with a digital display and a control panel, used for testing springs.

Изображение упаковки

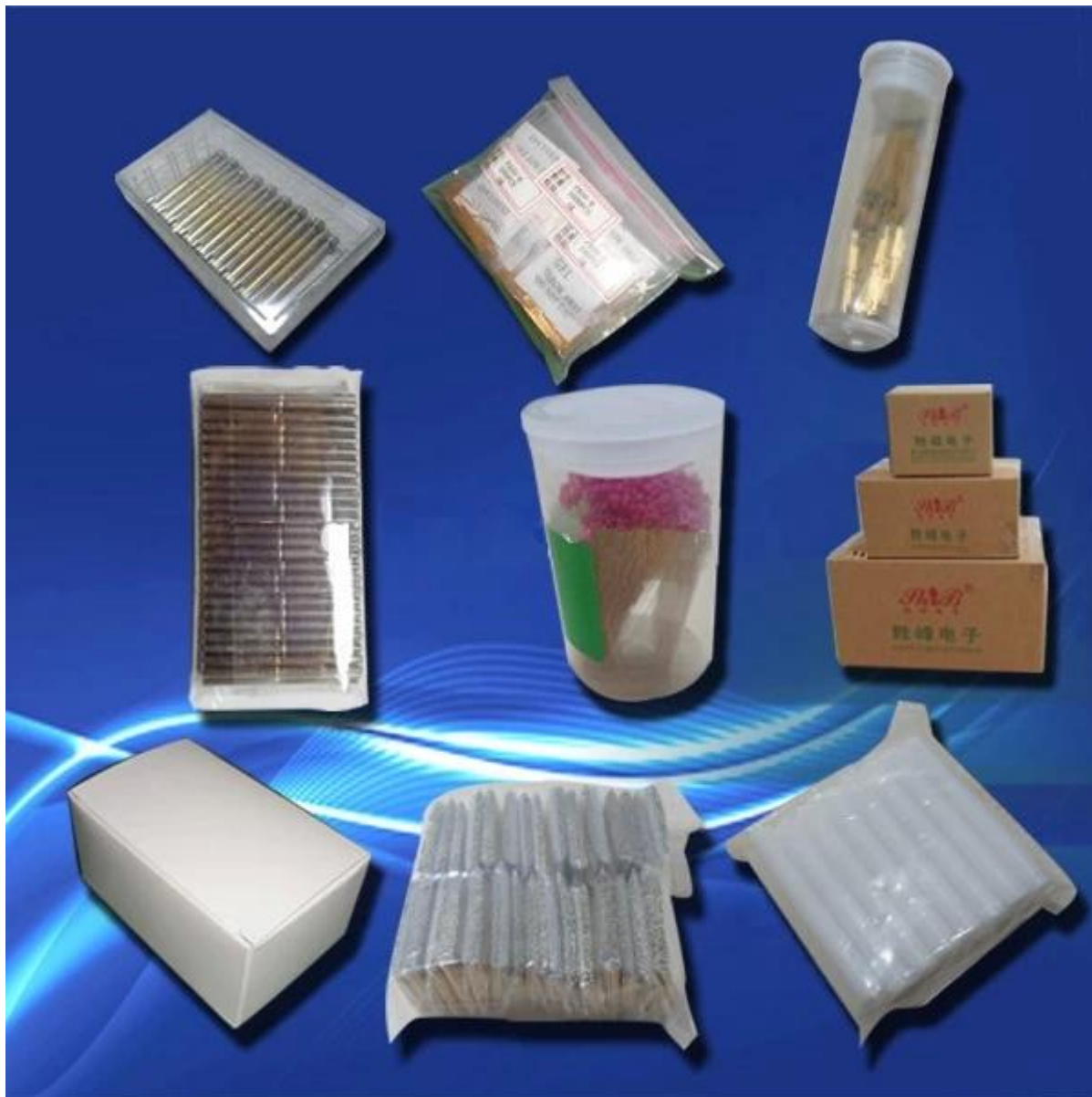

Заводское изображение

