

Описание продукта

Марка	SFENG
Номер предмета	SFM365 105 400 A8001
Поршень	Латунь или BeCu, золото или никель покрытием
Баррель	Латунь, золото или никель покрытием
Весна	SK4, музыка провода
МОQ	100шт
Время выполнения	7 рабочих дней после получения оплаты

Фото Продукт

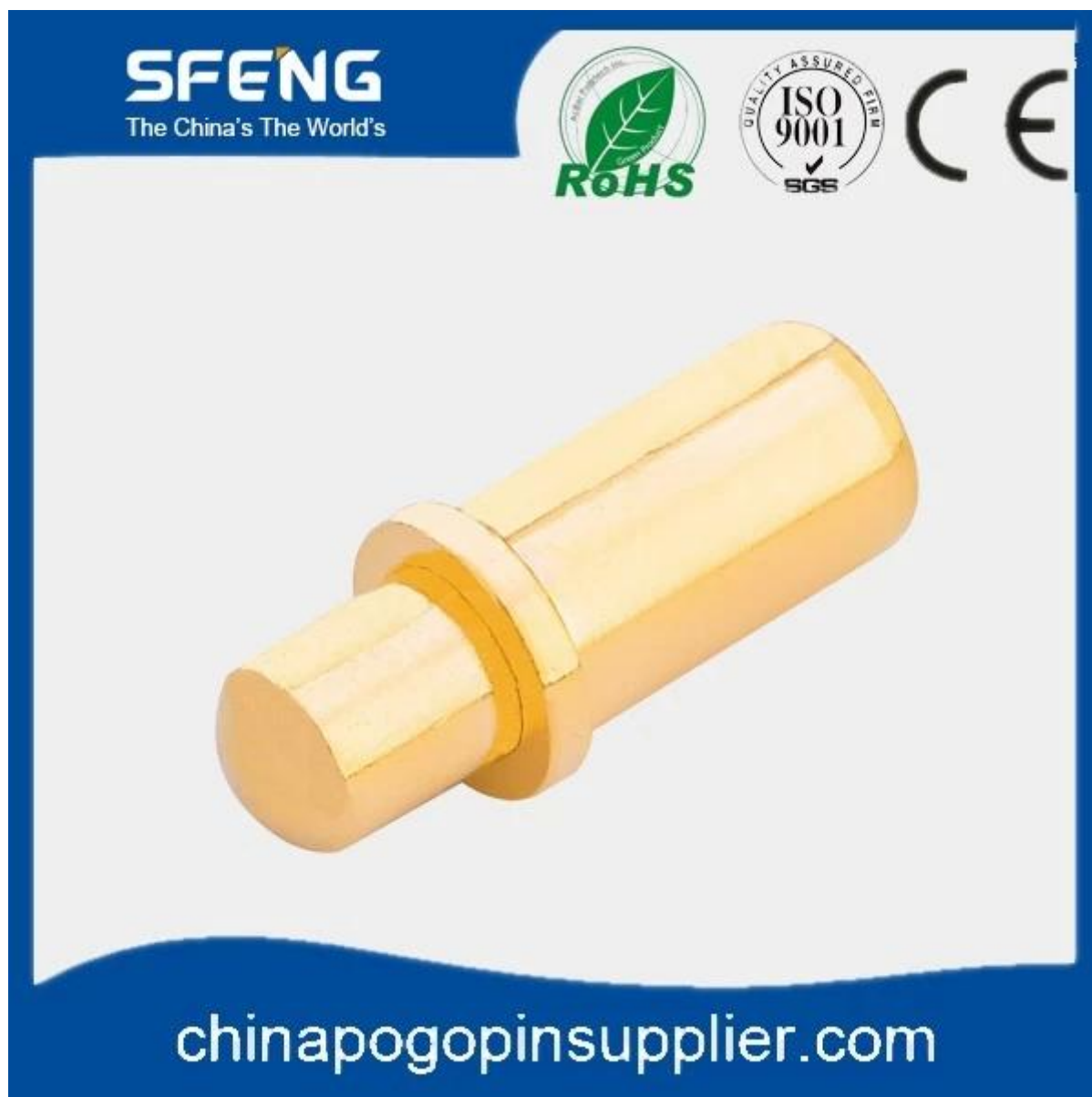

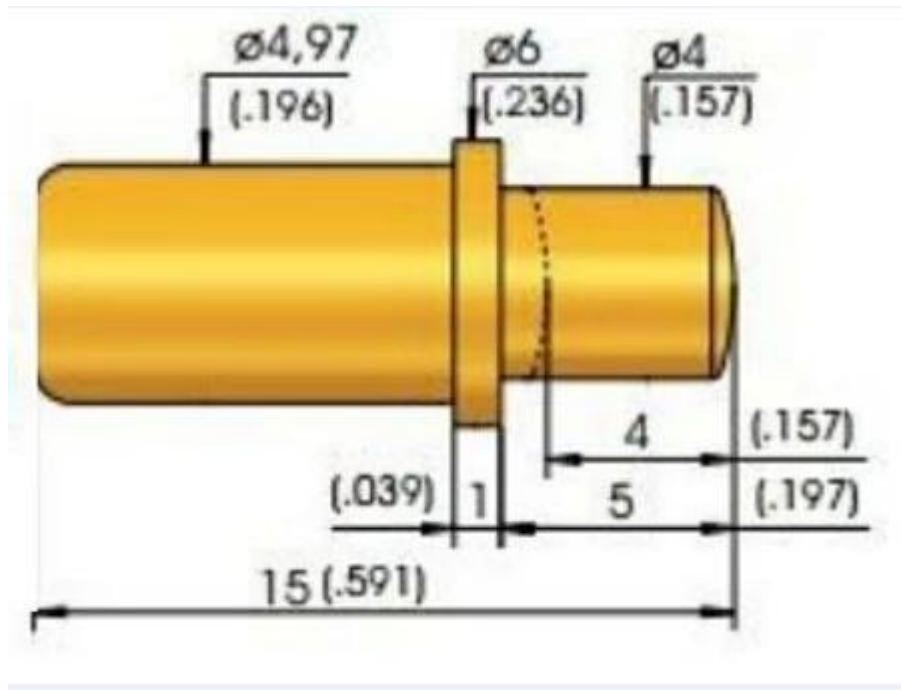







Наша служба

- 1.Reply ваш заказ в течение 24 рабочих часов
- 2.Customized дизайн доступен, OEM приветствуются
- 3.Delivery штифты зонд для наших клиентов во всем мире с скоростью и точностью
- 4.provide самая низкая цена с высоким качеством нашего клиента

Основные продукты

- Подпружиненный контактный (один) для печатной платы, ИКТ, FCT тестирования, и т.д.;
- Попо контактный (разъем), чтобы установить (usually temporary) связь между двух печатные платы для Чаринг, фиксирующих, батарея, Полупроводниковые & Amp; interconnect Applications;
- Двусторонняя probe for BGA & Amp; semiconduction тестирование;
- Универсальный контактный без пружины, coating pin Л.М. контактный with QZ & Amp; VZ series;
- Высокий ток Зонд, переключатель датчика, емкость игла ...
- Терминал & Amp; сосуд / гнездо;
- Другое родственное электронные compents, 30 # OK wire, кондуктор замки, ПОМ, Iron hinge и т.д.

Контроль качества

Spring exhausted tester	DC power supply	Current resistance tester
 A tall, white, rectangular industrial machine with a glass door and control panel on the right side.	 A white, rectangular benchtop power supply unit with a black front panel. It features a red emergency stop button, a red power switch, and several output terminals.	 A white benchtop electronic device with a large green LED display showing '8888'. It has a warning symbol and a dial on the right side.
Microscope	Tensile strength tester	Spring tester
 A white and black compound microscope with a camera attachment on top, sitting on a wooden desk.	 A blue and white mechanical testing machine with a vertical column and a sample being tested.	 A white mechanical testing machine with a digital display and a control panel, used for testing springs.

Упаковка Фото

