

Сильноточный штифт Pogo SF-5.5 \* 49 мм с высоким качеством

Вещь:	SF - большой ток рога 5.5 * 49 мм
Поршень:	Латунь, позолоченная поверх никелированной
Ствол:	Латунь, позолоченная поверх никелированной
Весна:	Нержавеющая сталь
Усилие пружины:	500г / 700г / 1000г
Текущий рацион:	15
долговечность:	Не менее 10000 циклов

полярный геофизический  
спутник штырь картина:





## полярный геофизический спутник штырь Рисование:

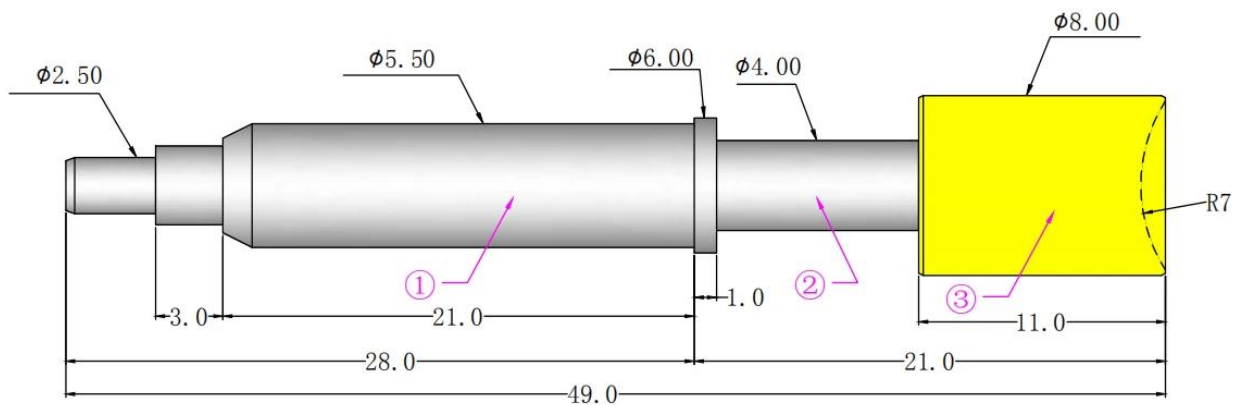

## ShengFeng Probe

Наша компания основана в 1984 году, Shengfeng Probe,

зарегистрированное название Suzhou Shengteng Electronic Co., Ltd, специализирующейся на пружинных пробниках и усилителях; Pogo pin & Клеммная колодка с хорошим качеством, быстрой доставкой и лучшим обслуживанием.







## Наши преимущества

1. у нас есть 30-летний опыт работы в штыревом зонде и у нас есть фабрика.
2. Мы предоставляем бесплатный образец и есть отдел тестирования.
3. мы могли бы производить продукцию как ваш запрос.
4. мы гарантируем лучшие цены и хороший сервис.

## Наш завод



## Наше оборудование

Spring exhausted tester	DC power supply	Current resistance tester
		
Microscope	Tensile strength tester	Spring tester
		

Наш пакет

