

Спецификации продукта

Код изделия	СФ-ПВ1-Ч-Ч
Материал	Плунжер:Беку Ствол: Латунь, PEEK Весна: SUS304
Пружинная сила	550г
Рекомендуемый ход	6,0 мм
Текущий рацион	30А
Сопротивление	<10 мОм

Чертеж продукта

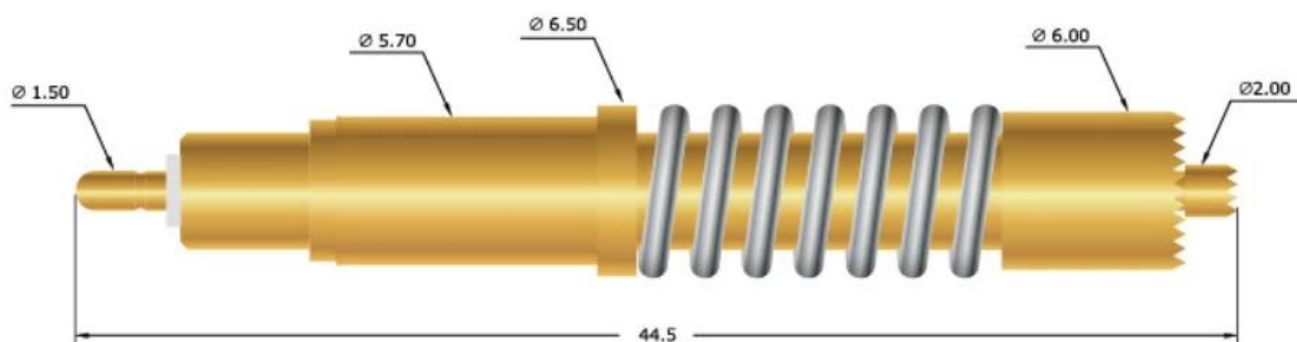

Наш сервис

1. Ответьте на ваш запрос в течение 24 рабочих часов.
2. Доступен индивидуальный дизайн, OEM приветствуется
3. Быстрая и точная доставка датчиков нашим клиентам по всему миру.
4. Обеспечьте нашему клиенту самую низкую цену и высокое качество.

Основные продукты

---Подпружиненный контакт (одиночный) для тестирования печатных плат, ICT, FCT и т. д.;

---Пого-контакт (разъем) для установления (обычно временного) соединения между

две печатные платы для зарядки, определения местоположения аккумуляторов, полупроводников и

межсетевые приложения;

--- Двойной конечный зонд или тестирование BGA и полупроводников;







---Универсальный штифт без пружины, штифта с покрытием, штифта LM с сериями QZ и VZ;

--- Сильноточный зонд, переключающий зонд, емкостная игла...

---Терминал и розетка/розетка;

---Другие сопутствующие электронные компоненты, 30#OKwire, джиг-замки, POM, Ironhinge и т. д.

Контроль качества

Spring exhausted tester	DC power supply	Current resistance tester
		
Microscope	Tensile strength tester	Spring tester
		

Изображение упаковки

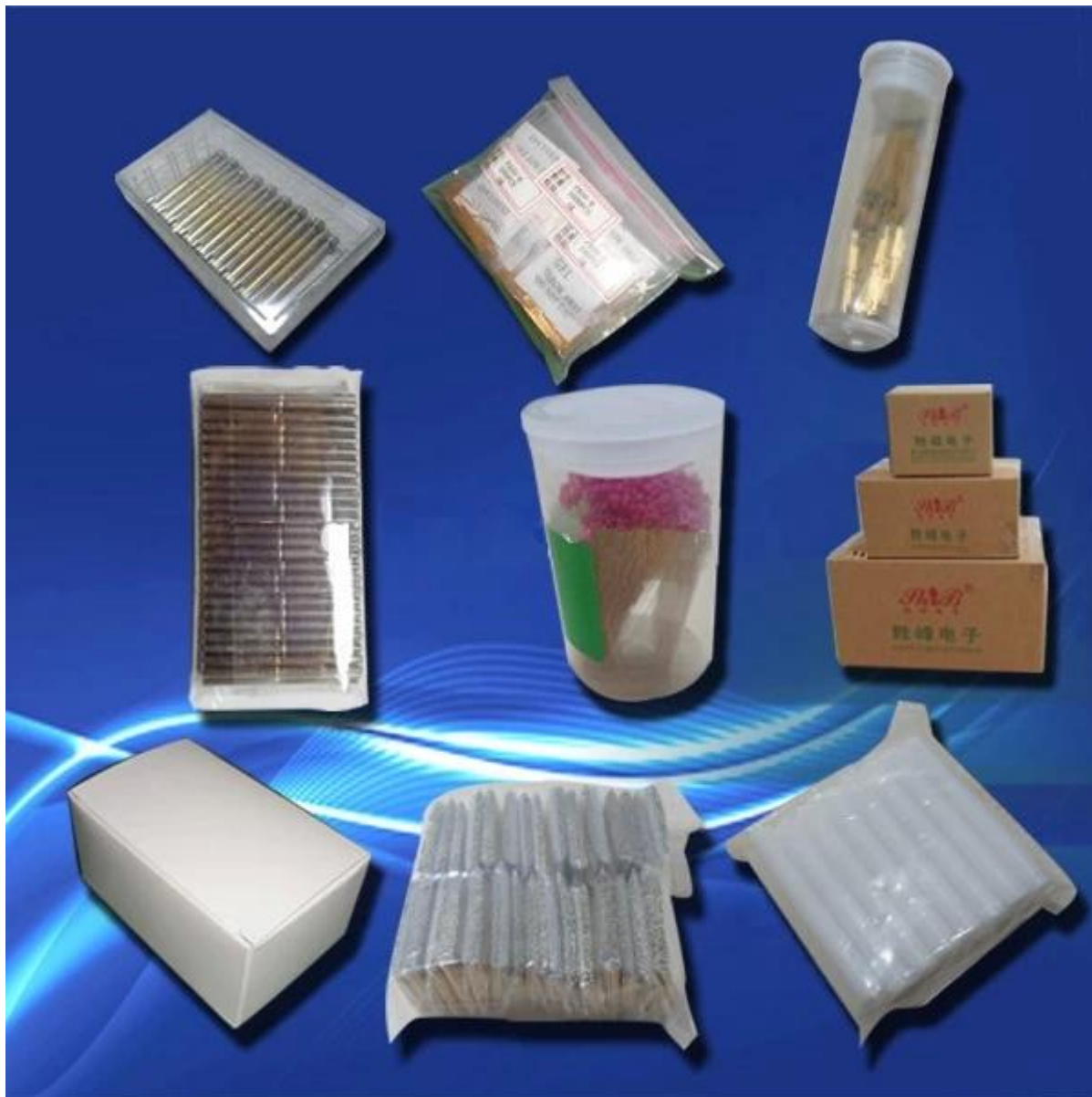

Заводское изображение

