

## Спецификации продукта

|                    |          |
|--------------------|----------|
| Бренд              | SFENG    |
| Номер предмета     | СФ-ПХ-15 |
| Поршень            | Беку     |
| Бочка              | ПОМ      |
| Весна              | СУС304   |
| Пружинная сила     | 320г     |
| Полное путешествие | 15,0     |
| минимальный заказ  | 100      |

## Изображение продукта

SF-PH15-B3

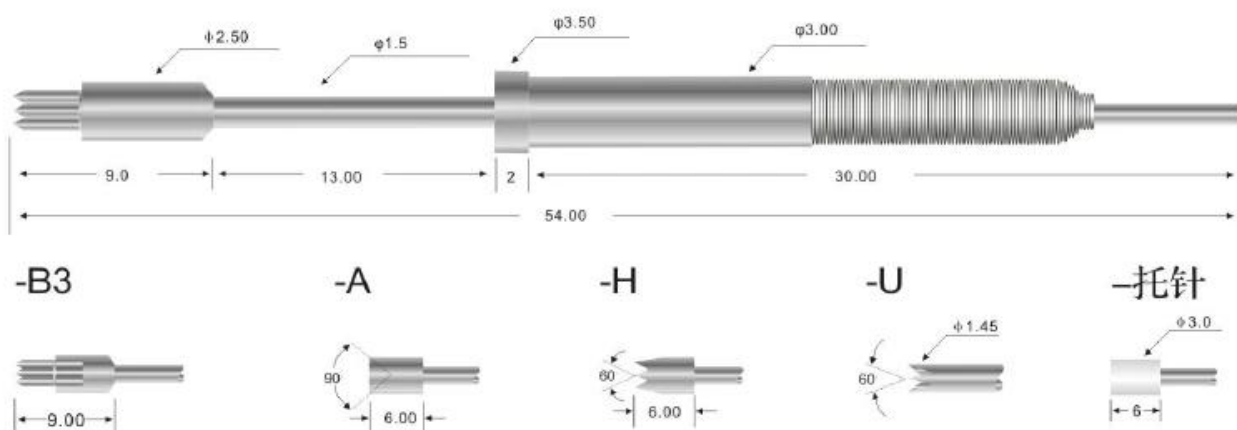

## Наш сервис

1. Мы можем ответить на ваш запрос в течение 24 рабочих часов.
2. Доступен индивидуальный дизайн, и OEM приветствуется.
3. Мы можем быстро и точно доставлять щупы нашим клиентам по всему миру.
4. Мы можем предоставить нашему клиенту самую низкую цену и высокое качество продукции.

## Основные продукты

Подпружиненный контакт (одиночный) для тестирования печатных плат, ICT, FCT и т. д.;

Штырь Rого (разъем) для установления соединения между двумя печатными платами для зарядки, определения местоположения, аккумуляторов, полупроводников и межсетевых соединений;

Двусторонний зонд для тестирования BGA и полупроводников;







Универсальный штифт без пружины, штифт с покрытием, штифт LM серий QZ и VZ;

Сильноточный зонд, переключающий зонд, емкостная игла;

Терминал и розетка/розетка;

Другие сопутствующие электронные компоненты, провод 30 # ОК, фиксаторы, ПОМ, железный шарнир и т. д.

### **Контроль качества**

|   |   |  |
|---|---|--|
| Spring exhausted tester   | DC power supply   | Current resistance tester  |
|   |   |   |
| Microscope  | Tensile strength tester   | Spring tester  |
|  |  |  |

### **Изображение упаковки**

